

TEMPUR® Design Bed

BRUGS- OG PLEJEANVISNING SAMT GARANTI

November 2024

Indhold

BRUGSANVISNING	3
Velkommen til TEMPUR®	3
Almindelige sikkerhedsanvisninger - der gælder for TEMPUR® Design Bed	3
Symboler	4
Transport, flytning, opbevaring og bortskaffelse	6
Lugten af 'nyt produkt'	6
Bemærk yderligere brugsanvisninger	6
Brandsikkerhed	7
Montering	7
Rengøring og vedligeholdelse	7
Yderligere brugsanvisning for TEMPUR® Design Bed med LED-belysning.	8
Fejlfinding til LED-belysning i Lines sengegavl	9
Yderligere information om Lines sengegavl	10
Yderligere brugsanvisning for elevationsenge	11
Sænkning i nødsituation, fejlfinding og afmontering af TD5 Advanced-motorenheden.	12
Sænkning i nødsituation	12
Fejlfinding	13
Yderligere oplysninger om batterier i fjernbetjeningen	13
Afmontering af motorenheden	14
Yderligere oplysninger om rengøring og vedligeholdelse af elektriske komponenter	15
Bortskaffelse af elektriske komponenter	15
EU-overensstemmelseserklæring	16
GARANTI	17

BRUGSANVISNING

Velkommen til TEMPUR®

Mange tak for og tillykke med, at du har valgt TEMPUR®. Denne vejledning indeholder alt, du har brug for at vide om pleje af og at få det bedste ud af din TEMPUR® Design Bed.

Almindelige sikkerhedsanvisninger - der gælder for TEMPUR® Design Bed

I de følgende kapitler vil henvisningerne nedenfor blive brugt til at gøre opmærksom på mulige farlige situationer. Tænk på, at manglende efterlevelse af disse anvisninger kan medføre alvorlige kvæstelser eller skade på produktet.



FARE

Vær opmærksom på umiddelbart farlige situationer, som kan medføre død eller alvorlige kvæstelser, hvis de ikke undgås.



ADVARSEL

Vær opmærksom på farlige situationer, som kan medføre død eller alvorlige kvæstelser, hvis de ikke undgås.



FORSIGTIG

Vær opmærksom på farlige situationer, som kan medføre mindre eller moderate kvæstelser, hvis de ikke undgås.

VIGTIGT

Vær opmærksom på farlige situationer, som kan medføre skade på produktet og andre ting, hvis de ikke undgås.

OBS

Fokuser på praktisk vejledning og gode råd.

Symboler

Følgende symboler bruges på produkt, emballage, monteringsanvisninger eller i denne manual.



WEE-mærkning findes på elektrisk og elektronisk udstyr i EU. Den viser, at produktet skal sendes til separat indsamling med henblik på oparbejdning og genanvendelse.



CE-mærket elektrisk udstyr i overensstemmelse med EU-lovgivningen



Producent



Vær forsigtig, når emballagen åbnes, så produktet eller dets dele ikke beskadiges. Emballagen skal bortskaffes så sikkert og holdbart som muligt i dit lokalområde.



Man skal være 2 personer til at montere



Undgå åben ild



Se brugsanvisningen.



Hovedende



Fodende



Brug en saks



Tænk på, hvor du har dine hænder og fingre under monteringen.



Vær forsigtig.



Du bør ikke bære rammen ved at holde i pladerne eller midt på lamellerne.



Pas på, at du ikke forstrækker ryggen, når du løfter tunge genstande.



Bortskaf affald - genanvend!



Tunge genstande. Vær forsigtig og vær, ved behov, flere end en person, når genstandene håndteres.

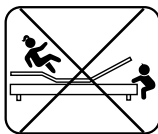

Sørg for, at børn ikke leger med sengen

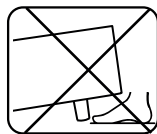

Hold fødderne på sikker afstand

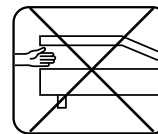

Fare for fastklemning - sæt ikke hænder/ fingre ind

Symboler

Følgende symboler bruges på produkt, emballage, monteringsanvisninger eller i denne manual.



Man skal være
2 personer til
at bære



LDPE-logoet angiver
genanvendelseskode,
som forklarer, hvad
emballagen er lavet af



PAP-logoet angiver
genanvendelseskode,
som forklarer, hvad
emballagen er lavet af



Opbevares tørt



Skær ikke dybt i
emballagen. Håndteres
forsigtigt.



Fugtighedsniveau



Denne side op



Skrøbelige genstande i
emballagen. Håndteres
forsigtigt.



Triman-oplysninger vedrørende
sortering af emballage, kun relevant
i Frankrig



Transport, flytning, opbevaring og bortskaffelse



FORSIGTIG

- Prøv ikke at flytte sengen alene, eftersom det kan medføre skader. Der skal bruges to personer til at flytte sengen på sikker vis.
- Produktet skal opbevares tørt (maks. 65 % relativ fugtighed).
- Følg altid sikkerhedsanvisningerne i monteringsvejledningerne og på mærkningen på produktet.
- Spørg de lokale myndigheder eller din forhandler om råd i forhold til bortskaffelse af din brugte TEMPUR® Design Bed.

VIGTIGT

Emballage skal sorteres i genanvendelige dele og derefter bortskaffes i henhold til gældende nationale miljøforskrifter. Spørg de lokale myndigheder eller din forhandler om råd i forhold til genanvendelse.

Lugten af 'nyt produkt'

Nogle bemærker en let duft, når de har pakket deres produkt ud. Den er helt uskadelig og forsvinder efter kort tids brug.

Bemærk yderligere brugsanvisninger

Læs følgende information omhyggeligt, eftersom den vil vejlede dig om, hvordan du skal bruge dit produkt, og hvad du kan forvente i løbet af de første måneder.



ADVARSEL

- Kun til indendørs brug.
- Bortskaf straks al emballage, eftersom den udgør en kvælningssrisiko.
- Brug ikke ekstraudstyr/tilbehør, som ikke anbefales af producenten.

VIGTIGT

- Produktet bør ikke bruges i et fugtigt miljø.
- Undgå at bruge produktet udendørs.
- Produktet bør ikke bruges i et miljø, som rengøres af et automatisk rengøringssystem.
- For en sikker brug af og en længere levetid for sengebunden, er den maksimalt tilladte kropsvægt 150 kg per enmandssengebund. Maksimumvægten gælder for hver af siderne i en tomandssengebund. Maksimumvægten gælder, uanset om du sover, sidder eller sidder på kanten. Bemærk, at producenten ikke kan gøres ansvarlig, hvis denne vægt overskrides.
- Undgå at foretage ændringer af eller reparere dit produkt - det medfører, at garantien bortfalder.

Brandsikkerhed

Sengeprodukterne overholder gældende sikkerhedsstandarder, som kan variere afhængigt af produktet eller regionen. Yderligere oplysninger er tilgængelige ved forespørgsel.

Uopmærksomhed medfører brand - vi anbefaler stærkt, at man undlader at ryge i sengen.



ADVARSEL

- Brandfare: hold produkterne borte fra åben ild

Montering

For korrekt og sikker montering: SE MONTERINGSVEJLEDNINGERNE FOR KOMPLET MONTERINGSANVISNING.

Rengøring og vedligeholdelse

For at sikre, at din seng bevarer sit udseende, anbefaler vi, at den jævnligt støves af, gerne en gang ugentligt med en blød børste beregnet til polstrede møbler. Det fjerner støvet forsigtigt fra overfladen uden at beskadige sengen.

Sørg for, at sengen ikke står i direkte sollys, og at den ikke er nær direkte varme, så stoffets/læderets farver ikke bleges, og læderet ikke tørrer ud og sprækker. Træk gardinerne for eller persienerne ned om dagen, hvis sengen befinder sig i et rum, som er udsat for sollys.

VIGTIGT

- Fjern altid snavs eller pletter så snart som muligt, så du undgår, at de bliver permanente. **UNDGÅ** at gnide materialet for hårdt for at fjerne en plet, eftersom det kan beskadige materialet.
- Lad ikke vandopløselige pletter tørre, det gælder f.eks. lemonade, saft, kaffe, te og lign. Behandl dem straks med lunken opløsning af shampoo og vand.
- Behandl proteinholdige pletter som blod eller urin med koldt vand. Ved behov kan du følge op med en opløsning af shampoo og vand. Brug aldrig varmt vand.
- Behandl fedtede pletter som kaffe med mælk, mayonnaise, læbestift eller kuglepen med en lunken opløsning af shampoo og vand.
- Søg professionel hjælp til at behandle ikke-vandopløselige pletter som smør, olie, skocreme samt genstridige pletter.

VIGTIGT

Ægte læder er et naturprodukt, og der findes ikke to stykker, som er identiske. Derfor kan produkter fremstillet af læder have en vis variation i farven, mindre pletter og naturlige folder som en del af læderets naturlige egenskaber. Det er helt naturlige egenskaber for det læder, vi bruger.

Hårlak, hårgel og andre kosmetiske produkter kan beskadige læderets overflade, så de bør skylles ud, inden man går i seng.

Yderligere brugsanvisning for TEMPUR® Design Bed med LED-belysning.

Læs følgende information omhyggeligt, eftersom det vil vejlede dig om, hvordan du skal bruge dit produkt. Dette gælder, hvis du har købt en Lines sengegavl med indbygget LED-belysning, eller hvis du har købt en LED-belysning separat til din seng.

Hvis du har købt en LINES sengegavl sammen med din seng, skal du læse følgende information omhyggeligt. Den vejleder dig om, hvordan du bruger belysningen og om, hvordan man skifter lyskilden.

Dette produkt indeholder en lyskilde af energiklasse F.

Udskiftning af LED-lyskæde i LINES sengegavl:

1. Kontroller, at sengen ikke er forbundet til strømkilden, inden du forsøger at udskifte LED-lyskæden, så du undgår enhver risiko for elektrisk stød.
2. Fastslå, hvor LED-lyskæden findes i sengegavlen. Træk forsigtigt LED-lyskædens kabel ud af hullet i træet på sengegavlens venstre side, indtil du når til stikket. Når du ser stikket, kan du frigøre det ved at trykke på klemmen.
3. Frigør LED-lyskæden forsigtigt fra den overflade, hvor den er monteret.
4. LED-belysningen bortskaffes som elektrisk og elektronisk udstyr.
5. Forbind den nye LED-lyskæde til kablets stik.
6. Sørg for, at den nye LED-lyskæde sidder forsvarligt ved at bruge den klæbende baggrund. Fjern beskyttelsesfilmen fra LED-lyskæden trin for trin og tryk LED-lyskæden på plads med hænderne.
7. Tilslut sengen til strømkilden igen, og tænd for LED-belysningen for at sikre, at den fungerer korrekt.

Hvis du har købt LED-belysning til under din seng som ekstraudstyr, skal du omhyggeligt læse den separate brugsanvisning, som følger med belysningen. Den vejleder dig om, hvordan du bruger belysningen og om, hvordan man udskifter lyskilden.

For korrekt og sikker montering: SE MONTERINGSVEJLEDNINGERNE FOR KOMPLET MONTERINGSANVISNING.

Fejlfinding til LED-belysning i Lines sengegavl

Dette afsnit beskriver fejlfindingsmetoder til løsning af problemer med LED-belysning i Lines sengegavl under montering og daglig anvendelse.

Hvad gør du i tilfælde af fejl:

Hvis du oplever en fejl, som ikke er angivet i tabellen nedenfor, skal du kontakte din forhandler.

Problemer	Mulig årsag	Løsning
LED-belysningen virker ikke.	LED-lyskæden er ikke fuldt ud tilsluttet strømforsyningen.	Kontroller ledningerne.
	Strømforsyningen er ikke fuldt ud tilsluttet strømkilden.	Kontroller ledningerne.
	LED-lyskæden virker ikke.	Kontakt din forhandler.
	Strømforsyningen virker ikke.	Kontakt din forhandler.
	Ledningen virker ikke.	Kontakt din forhandler.

Yderligere information om Lines sengegavl

Du kan justere højden på strøerne efter madrassens højde og efter, hvad du foretrækker, men sørg for, at der er plads til madrassens top under panelet på sengegavlen.

Inden du placerer madrassen, skal du sørge for, at alle strøen i sengebunden er monteret i samme højde. Det gælder både strøer i midten og i sengens sider.

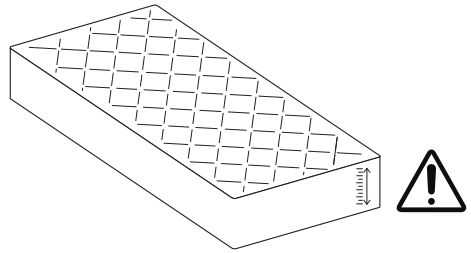

FORSIGTIG

Kontroller, at alle strøer er monteret i samme højde:

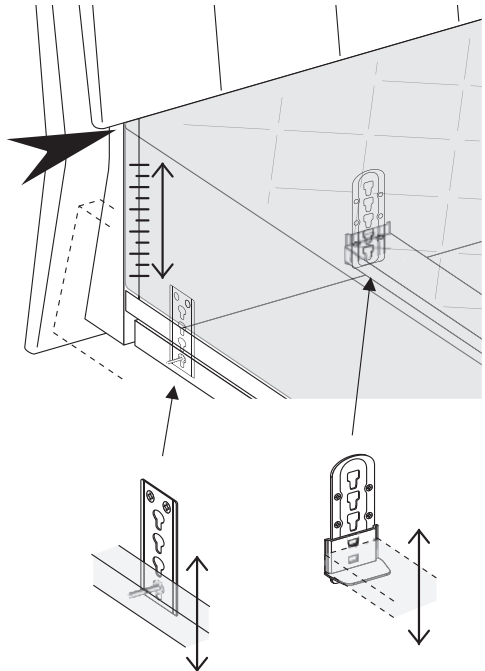
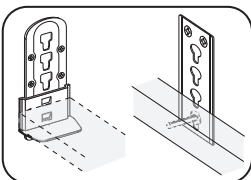
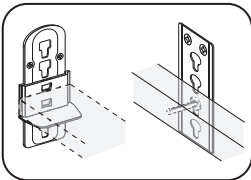
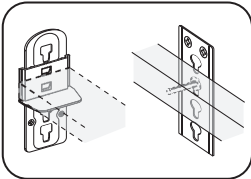
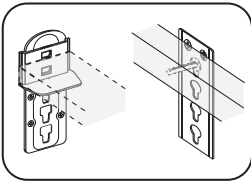

Yderligere brugsanvisning for elevationssege

Læs følgende information omhyggeligt, eftersom det vil vejlede dig om, hvordan du skal bruge dit produkt.



ADVARSEL

- Brug kun din elevationssege seng til det, den er beregnet til, som det fremgår af denne vejledning.
- Elevationssege må kun bruges af nedenstående brugere, når disse er under overvågning eller instrueret i sikker brug og fuldt ud forstår de afledte risici. Disse brugere omfatter:
 - Børn fra 8 år
 - Personer med reducerede fysiske, sensoriske eller mentale evner
 - Personer uden erfaring eller viden
- Børn bør overvåges for at sikre, at de ikke leger med sengen.
- Rengøring og brugervedligeholdelse må IKKE udføres af børn, der ikke er overvåget.
- Børn og/eller kæledyr må ikke lege på eller under sengen.
- Brug ikke ekstraudstyr/tilbehør, som ikke anbefales af producenten.



FARE

- Må ikke bruges i miljøer, hvor der kan være brændbare, eksplosive gasser eller dampe tilstede (f.eks. anestæsi).



ADVARSEL

- De batterier, der medfølger det elektroniske udstyr, er ikke genopladelige, og må ikke sættes i en batterioplader.
- Opbevar fjernbetjeningerne på et sikkert sted, når de ikke er i brug.



FORSIGTIG

- Undgå at sidde eller stå på rammernes ender, når de står ret op.
- Når du justerer sengebundens position, skal du være særligt opmærksom på, at dine fingre ikke sidder fast i mekanismen.

VIGTIGT

- Sænk sengen til plan position, når den ikke er i brug.
- Må ikke bruges til at hæve eller sænke objekter i industrielle eller tekniske sammenhænge.
- Undgå kræfter, der overstiger de værdier, som er specificeret på ydelsesskiltet på motoren.
- For at undgå, at sengebeslagene ødelægges, skal sengen placeres på et jævnt underlag.



FORSIGTIG

- Elektriske komponenter bør kun tilsluttes eller frakobles, når strømforsyningskablet er afbrudt.

Sænkning i nødsituation, fejlfinding og afmontering af TD5 Advanced-motorenheden.

VIGTIGT

- Hvis din seng har en TD5 Advanced-motor, skal du følge anvisningerne herunder. Hvis din seng har en FLEX 2000 RC, FLEX 3000 RC eller FLEX 4000 RC-sengebund, skal du omhyggeligt læse de separate anvisninger, der medfølger sengebunden.



FORSIGTIG

- Elektriske komponenter bør kun tilsluttes eller frakobles, når strømforsyningskablet er afbrudt.
- Fare for skader som følge af klemning/tryk! For at undgå risici for klemning eller andre skader, må der kun udføres arbejde på drivenheden, når den ikke er belastet.

Sænkning i nødsituation

Sænkning i nødsituation er beregnet til sænkning af sengen, når der er strømafbrydelse, og sengen skal i plan position.

1. Afbryd netstrømforsyningen.
2. Tag unbrakonøglen på siden af motoren (du kan bruge en kuglepen eller tilsvarende til at skubbe nøglen ud).

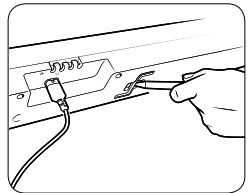

Brug ikke en elektrisk skruemaskine til sænkning. Brug altid unbrakonøglen.

3. Under motoren, i fodenden og hovedenden, findes der to hulrum til mekanisk sænkning.
4. Placer unbrakonøglen i hulrummet, en ende ad gangen.
5. I hovedenden skal du skrue unbrakonøglen mod uret, og i fodenden skal du skrue unbrakonøglen med uret.

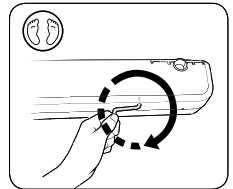
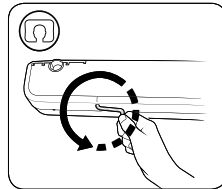

Det er vigtigt, at nøglerne skrues i korrekt retning. Hvis du skruer nøglen i forkert retning, kan du beskadige den indre unbrakokærv og gøre det umuligt at udføre mekanisk sænkning.

Fejlfinding

Dette afsnit beskriver fejlfindingsmetoder til løsning af problemer under montering og daglig anvendelse.

Hvad gør du i tilfælde af fejl:

Hvis du oplever en fejl, som ikke er angivet i tabellen nedenfor, skal du kontakte din forhandler.

Problemer	Mulig årsag	Løsning
Fjernbetjeningen eller motorsystemet virker ikke. Drivenheden flytter sig pludselig ikke.	Det kan være, at netstrømforsyningen er afbrudt.	Kontrollér og tilslut strømmen igen.
	En strømførende forbindelse er blevet afbrudt.	Kontrollér ledningerne og sæt dem i igen, hvis der er behov for det.
	Batteriet i fjernbetjeningen er afladet.	Kontrollér batteriet og udskift det, hvis det er nødvendigt.
	Der er fejl på fjernbetjeningen eller motorsystemet.	Kontakt din forhandler.

SE MONTERINGSVEJLEDNINGERNE FOR ELEVATIONSSENGERAMMER FOR PARRING OG GENINDSTILLING AF FJERNBETJENINGER OG MOTORER

Yderligere oplysninger om batterier i fjernbetjeningen

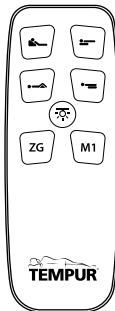

1 stk. CR2023 3V fladt knapcellebatteri

Afmontering af motorenheden

1. Kontrollér, at sengen ikke er belastet.
2. Frakobl strømforsyningen til motoren!
3. Frakobl alle forbindelseskabler.
4. Vip sengebunden op på siden og derefter med oversiden ned.
5. Træk holderne (A) sidelæns, indtil de er helt frie.
6. Træk motoren langt nok ud til, at bøjlerne (C) er ude af sprækkerne (B).
7. Motoren er nu fri og kan fjernes.
8. Tryk holderne (A) tilbage ind i motoren, så de ikke forsvinder under transport.

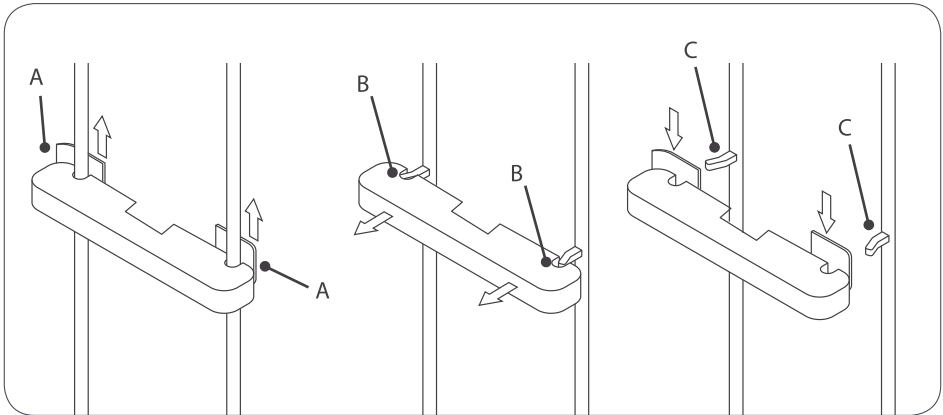

Yderligere oplysninger om rengøring og vedligeholdelse af elektriske komponenter

OBS

- Frakobl altid strømforsyningen, inden du begynder at rengøre drivsystemet!
- Motorenheden må aldrig rengøres i et automatisk rengøringsystem eller med en højtryksrenser.
- Væsker må ikke trænge ind i enheden. Det kan medføre skade på systemet.
- Brug ikke rengøringsmidler, der indeholder benzen, alkohol eller lignende opløsningsmidler.
- Rengør de elektriske komponenter efter behov med en tør antistatisk klud.
- Kontrollér, at du ikke forårsager skade på drivenhedens forbindelseskabel.

Bortskaffelse af elektriske komponenter

For at beskytte miljøet og sikre den bedst mulige genanvendelse, anbefaler vi, at du følger nedenstående råd om genanvendelse:

Elektriske og elektroniske komponenter

For at beskytte miljøet bør man ikke bortskaffe elprodukter sammen med husholdningsaffald. Genanvend, hvor det er muligt. Spørg de lokale myndigheder eller din forhandler om råd i forhold til genanvendelse og om, hvor den nærmeste genbrugsplads for elaffald befinder sig.

Elektrisk og elektronisk udstyr indeholder materialer, komponenter og stoffer, som kan være skadelige og udgøre en risiko for menneskers sundhed og miljøet, når de ikke håndteres korrekt.

Elektrisk og elektronisk udstyr er mærket med et symbol med en overstreget affaldsbeholder med hjul. Symbolet med den overstregede affaldsbeholder med hjul indikerer, at udstyret ikke skal bortskaffes sammen med husholdningsaffald, men skal indsamles separat.

Forbrugerne bør bruge de tilgængelige indsamlingsordninger til at reducere skadelige konsekvenser for miljøet i forbindelse med bortskaffelse af elektrisk og elektronisk udstyr, og til at øge mulighederne for genbrug, genanvendelse og oparbejdning af kasseret elektrisk og elektronisk udstyr.



Bortskaffelse af batterierne reguleres i EU af batteriforordningen (forordning (EU) 2023/1542) og internationalt af enhver gældende national lovgivning eller regulering. **Batteriet må ikke bortskaffes sammen med almindeligt husholdningsaffald.** Spørg de lokale myndigheder eller din forhandler om råd i forhold til genanvendelse.

EU-overensstemmelseserklæring

DOC000027

Vi, DAN-FOAM ApS
Holmelund 43, DK-5560 Aarup

Individuelt registreringsnummer: DOC000027,

erklærer på eget ansvar, at **TEMPUR® Design Bed elevationssegbunde** som leveret, er i overensstemmelse med kravene i følgende EU-standarder og -direktiver:

Direktiver/standarder	Emne
Direktiv 2006/42/EF	Maskindirektivet
Direktiv 2011/65/EU	Begrænsning af anvendelsen af farlige stoffer
Direktiv 2014/35/EU	Svagstrømsdirektivet
Direktiv 2014/53/EU	Radioudstyr
Direktiv 2014/30/EU	Elektromagnetisk kompatibilitet
Direktiv 2009/125/EF	Ecodesigndirektivet
Delvis overensstemmelse med følgende standarder	Emne
Standard EN1725: 2024	Møbler - Senge - Krav til sikkerhed, styrke og holdbarhed

Denne overensstemmelseserklæring er udstedt under producentens eneansvar.

Underskrevet af og på vegne af:

Dan-Foam ApS,
Et datterselskab af Tempur Sealy International, Inc.
Holmelund 43, DK-5560 Aarup

Dato: 20.11.2024



Søren Askjær,
Økonomidirektør

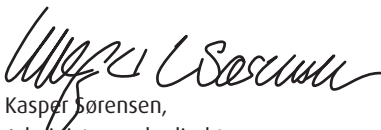

Kasper Sørensen,
Administrerende direktør

Producent:**Dan-Foam ApS**

Holmelund 43
5560 Aarup
Denmark

manufacturer@tempur-sealy.com

*Dan-Foam ApS er et datterselskab af TEMPUR-Sealy International, Inc.

GARANTI

TEMPUR® Design Bed GARANTI

Dette dokument fastsætter betingelser og undtagelser i TEMPUR® Design Bed-garantien for nye TEMPUR® Design Bed-produkter, der sælges til forbrugere i hele verden (undtagen USA og Canada).

Hvem tilbyder TEMPUR® Design Bed-garantien?

Producenten af TEMPUR® Design Bed is Dan-Foam ApS, et selskab registreret i Danmark med CVR-nummer 24209709. Registreret hjemsted: Holmelund 43, DK-5560 Aarup ("producenten") Dan-Foam ApS er et datterselskab af TEMPUR-Sealy International, Inc.

Hvad er dækket?

Producenten garanterer, at alle nye og ægte senge er fri fra alvorlige fejl på grund af dårligt håndværk eller materialer i den gældende garantiperiode (se afsnittet - Hvor længe?), medmindre produktet er specifikt undtaget, eller der gælder en undtagelse (see afsnittet Undtagelser).

TEMPUR® Design Bed-garantien gælder for produkter indkøbt af forbrugere over hele verden (undtagen USA og Canada) fra producenten eller en autoriseret forhandler til personlig brug og ikke som virksomhed, handlende eller profession. En liste over autoriserede forhandlere findes på www.tempur.com

Hvor længe?

TEMPUR® Design Bed-garantien gælder i den periode, som er angivet på eller i emballagen på det relevante produkt, eller som angivet nedenfor, med start på indkøbsdatoen (bortset fra hvis produktet er en tidligere udstillings- eller demomodel, hvor garantien starter fra produktionsdatoen. Tidligere udstillingsmodeller er udelukket fra TEMPUR® Design Bed-garantien).

Garantiperioden er generelt som angivet i garantitabellen, men producenten gør opmærksom på, at du bør kontrollere garantibetingelserne for det land, hvor du oprindeligt købte dit produkt, eftersom den anden garantiperiode kan være gældende. Gå til warranty.tempur.com for at se nærmere.

Produkt: Senge og sengedele	Produktgaranti	Hvad er dækket?
Sengebunde, sengerammer og hovedgavle	5 år	Alvorlige fejl på grund af dårligt håndværk eller materialer.
Elektrisk udstyr til elevationsenge: motor, fjernbetjening og LED-belysning	2 år	Alvorlige fejl på grund af dårligt håndværk eller materialer.

Hvad gør vi?

Hvor der fremsættes et gyldigt krav i overensstemmelse med denne TEMPUR® Design Bed-garanti, tilbyder producenten som valg enten at reparere det defekte produkt eller at levere et tilsvarende erstatningsprodukt gratis.

Producenten erstatter rimelige transportomkostninger for retur af et defekt produkt til reparation eller erstatning, så længe kravet er gyldigt i henhold til denne TEMPUR® Design Bed-garanti, og produktet returneres fra en adresse i samme land, hvor den autoriserede forhandler, som produktet blev købt hos, befinder sig. Det reparerede eller erstattede produkt leveres gratis til en adresse i det samme land, hvor den autoriserede forhandler, som produktet blev købt hos, befinder sig. I alle andre tilfælde er leveringsomkostninger, som er forbundet med reparation eller erstatning, købers ansvar.

I tilfælde af erstatning vil producenten forsøge at levere et erstatningsprodukt fra samme linje. Hvis denne produktlinje er ophørt, eller produktet af andre årsager ikke er tilgængeligt, forbeholder producenten sig ret til at levere et erstatningsprodukt, som i henhold til producentens skøn svarer til det defekte produkt.

TEMPUR® Design Bed-garanti giver dækning fra købsdatoen (eller produktionsdato i tilfælde af udstillings/demoproduct) på det oprindelige produkt. Den fornys ikke på basis af et repareret eller erstattet produkt. I sådanne tilfælde gælder TEMPUR® Design Bed-garantien i den resterende del af perioden med start på den oprindelige købsdato eller produktionsdato, afhængigt af hvad der er gældende i det enkelte tilfælde.

Undtagelser

TEMPUR® Design Bed-garantien gælder ikke, hvis:

- Produktet er solgt brugt eller af en anden end en autoriseret forhandler eller direkte fra producenten. En liste over autoriserede forhandlere findes på www.tempur.com
- Processen for at fremsætte et krav i henhold til TEMPUR® Design Bed-garantien (som det fremgår under rubrikken "Hvordan fremsætter man krav i henhold til TEMPUR® Design Bed-garantien?" nedenfor) ikke er korrekt overholdt.
- Produktet ikke er blevet brugt og/eller behandlet med tilstrækkelig omhu og/eller i overensstemmelse med brugsanvisning eller anvisninger om rengøring og vedligeholdelse, som fremgår af brugsanvisningen samt på warranty.tempur.com
- Produktet er blevet forsætligt beskadiget eller beskadiget som følge af forsømmelighed, flænger, brandskade, oversvømmelse eller anden form for utilbørlig brug af dig eller af en tredjepart.
- Produktet i strid med producentens anbefaling har været vådt eller er blevet gennemvædet.
- Produktet findes at være tydeligt plettet, tilsmudset og/eller på anden vis uhygiejnisk.
- Produktet er blevet ændret eller repareret uden forudgående tilladelse fra producenten.
- Defekten er et resultat af normal slitage.
- Motorerne eller fjernbetjeningen har været åbnet eller er blevet pillet ved. Med undtagelse for batterilommerne bortfalder denne garanti, hvis man har pillet ved disse komponenters indhold.
- Det har været overbelastet eller er blevet brugt i strid med producentens vægtbegrænsninger.

Hvordan fremsætter man krav i henhold til TEMPUR® Design Bed-garantien?

For at fremsætte krav i henhold til garantien skal du:

- Kontakte den autoriserede forhandler, som du oprindelige købte produktet af ("sælgeren"). Hvis sælgeren ikke eksisterer mere, eller ikke er autoriseret forhandler længere, skal du kontakte producenten.
- Fremvise den oprindelige faktura eller kvittering som bevis for købet.
- Returnere produktet til sælgeren eller producenten (men kun hvis producenten har anmodet om det). Hvis producenten fastslår, at kravet er gyldigt i henhold til bestemmelserne i TEMPUR® Design Bed-garantien, vil du få erstatning for rimelige transportomkostninger for retur af et defekt produkt, så længe produktet er blevet returneret fra en adresse i samme land, som sælgeren befinder sig i.

Vores ansvar i forhold til dig

Producentens ansvar er begrænset til omkostningen for reparation og/eller erstatning af produktet i henhold til TEMPUR® Design Bed-garantien. Derfor er producenten heller ikke ansvarlig for noget andet tab eller skade, uanset om denne måtte være opstået som følge af køb, besiddelse, salg eller brug af produktet. Dette hverken udelukker eller begrænser på nogen måde producentens ansvar for død eller personskade, som er forårsaget af producentens uagtsomhed, bedrageri eller bedragerisk adfærd.

Produkterne sælges kun til privat indendørs brug. Producenten har intet ansvar over for dig i forhold til tab af indtjening, tab af omsætning, afbrydelse af forretningsdrift eller mistede forretningsmuligheder.

Dine juridiske rettigheder

Garantien påvirker ikke lovbestemte forbrugerrettigheder i henhold til gældende lovgivning, men sigter på at forstærke forbrugernes rettigheder, hvor den måtte gøres gældende.